

COPYRIGHT © Hangzhou EZVIZ Software Co., Ltd. Všechna práva vyhrazena.

Jakékoli a veškeré informace, včetně, mimo jiné, textů, obrázků a grafů, jsou vlastnictvím společnosti Hangzhou EZVIZ Software Co., Ltd. (dále uváděno jako „EZVIZ“). Žádnou část tohoto návodu k obsluze (dále uváděného jako „návod“) ani návod jako celek nelze bez předchozího písemného souhlasu společnosti EZVIZ jakýmkoli způsobem reprodukovat, měnit, překládat ani šířit. Pokud není jinak výslovně uvedeno, společnost EZVIZ neposkytuje ve vztahu k návodu žádné záruky ani ujištění, a to ani výslovné, ani vyplývající.

Informace o tomto návodu

V návodu jsou obsaženy pokyny k používání a obsluze výrobku. Obrázky, schémata, snímky a veškeré ostatní zde uvedené informace slouží pouze jako popis a vysvětlení. Informace obsažené v tomto návodu podléhají vzhledem k aktualizacím firmwaru nebo z jiných důvodů změnám bez upozornění. Nejnovější verzi naleznete na webových stránkách ezviz™ (<http://www.ezviz.com>).

Záznam revizí

Nové vydání – Květen 2022

Prohlášení o ochranných známkách

EZVIZ™, ™, a ostatní ochranné známky a loga společnosti EZVIZ jsou vlastnictvím společnosti EZVIZ v různých jurisdikcích. Ostatní níže uvedené ochranné známky a loga jsou vlastnictvím příslušných vlastníků.

Prohlášení o vyloučení odpovědnosti

POPISOVANÝ VÝROBEK JE DO MAXIMÁLNÍHO ROZSAHU POVOLENÉHO PŘÍSLUŠNÝMI ZÁKONY SPOLU SE SVÝM HARDWAREM, SOFTWAREM A FIRMWAREM POSKYTOVÁN „TAK, JAK JE“ SE VŠEMI SVÝMI ZÁVADAMI A CHYBAMI A SPOLEČNOST EZVIZ NEPOSKYTUJE ŽÁDNÉ ZÁRUKY, VÝSLOVNĚ VYJÁDŘENÉ ANI VYPLÝVAJÍCÍ, VČETNĚ, ALE NIKOLI VÝHRADNĚ, PRODEJNOSTI, USPOKOJIVÉ KVALITY, VHODNOSTI PRO URČITÝ ÚČEL A BEZ NEOPRÁVNĚNÉHO ZÁSAHU DO PRÁV TŘETÍ STRANY. V ŽÁDNÉM PŘÍPADĚ NEBUDE SPOLEČNOST EZVIZ, JEJÍ ŘEDITELÉ, MANAŽEŘI, ZAMĚSTNANCI ANI ZÁSTUPCI ZODPOVĚDNÍ ZA JAKÉKOLI ZVLÁŠTNÍ, NÁSLEDNÉ, NÁHODNÉ NEBO NEPŘÍMÉ ŠKODY, VČETNĚ, MIMO JINÉ, ŠKOD ZE ZTRÁTY OBCHODNÍHO ZISKU, PŘERUŠENÍ OBCHODNÍ ČINNOSTI NEBO ZE ZTRÁTY DAT NEBO DOKUMENTACE VE SPOJENÍ S POUŽÍVÁNÍM TOHOTO VÝROBKU, A TO ANI V PŘÍPADĚ, ŽE SPOLEČNOST EZVIZ BYLA NA MOŽNOST TAKOVÝCHTO ŠKOD UPOZORNĚNA.

DO MAXIMÁLNÍHO ROZSAHU POVOLENÉHO PŘÍSLUŠNÝMI ZÁKONY NEBUDE V ŽÁDNÉM PŘÍPADĚ CELKOVÁ ODPOVĚDNOST SPOLEČNOSTI EZVIZ PŘESAHOVAT PŮVODNÍ KUPNÍ CENU PRODUKTU.

SPOLEČNOST EZVIZ NENESE ŽÁDNOU ODPOVĚDNOST ZA ZRANĚNÍ OSOB ANI ŠKODY NA MAJETKU, KTERÉ VZNIKLY NÁSLEDKEM VÝPADKU POUŽÍVÁNÍ PRODUKTU NEBO UKONČENÍ SLUŽEB ZPŮSOBENÝMI: A) NESPRÁVNOU INSTALACÍ NEBO JINÝM NEŽ POŽADOVANÝM POUŽÍVÁNÍM; B) OCHRANOU NÁRODNÍCH ZÁJMŮ NEBO VEŘEJNÉHO ZÁJMU; C) VYŠŠÍ MOCÍ; D) VÁMI NEBO TŘETÍ STRANOU VČETNĚ, ALE NIKOLI VÝHRADNĚ, V DŮSLEDKU POUŽÍVÁNÍ MIMO JINÉ PRODUKTŮ, SOFTWARE A APLIKACÍ TŘETÍ STRANY.

POUŽÍVÁNÍ VÝROBKŮ S PŘÍSTUPEM NA INTERNET JE ZCELA NA VAŠE VLASTNÍ RIZIKO. SPOLEČNOST EZVIZ NENESE ŽÁDNOU ZODPOVĚDNOST ZA NEOBÝVKLÉ FUNGOVÁNÍ, ÚNIK OSOBNÍCH ÚDAJŮ ANI JINÉ ŠKODY VYPLÝVAJÍCÍ Z KYBERÚTOKU, ÚTOKU HACKERŮ, NAPADENÍ VIRY NEBO JINÝCH BEZPEČNOSTNÍCH RIZIK INTERNETU. SPOLEČNOST EZVIZ VŠAK V PŘÍPADĚ POTŘEBY POSKYTNE OKAMŽITOU TECHNICKOU PODPORU. ZÁKONY TÝKAJÍCÍ SE SLEDOVÁNÍ A ZÁKONY TÝKAJÍCÍ SE OCHRANY ÚDAJŮ SE LIŠÍ DLE JURISDIKCE. PŘED POUŽÍVÁNÍM TOHOTO VÝROBKU SI PŘEČTĚTE VŠECHNY PŘÍSLUŠNÉ ZÁKONY VAŠÍ JURISDIKCE, ABYSTE ZAJISTILI, ŽE POUŽÍVÁNÍ JE V SOULADU S PŘÍSLUŠNÝMI ZÁKONY. SPOLEČNOST EZVIZ NEPONESE ŽÁDNOU ZODPOVĚDNOST V PŘÍPADĚ, ŽE SE TENTO VÝROBEK POUŽÍVÁ K NELEGÁLNÍM ÚČELŮM.

V PŘÍPADĚ JAKÉHOKOLI ROZPORU MEZI VÝŠE UVEDENÝM A PŘÍSLUŠNÝMI ZÁKONY PLATÍ DRUHÉ ZMÍNĚNÉ.

Obsah

Přehled	1
1. Obsah balení	1
2. Nářadí, které budete potřebovat	2
3. Základní informace (domovní videozvoněk)	2
4. Základní informace (zvoněk)	3
Instalace	3
1. Instalace aplikace EZVIZ	3
2. Vyberte umístění pro instalaci	4
3. Zapojení zvonku	4
4. Přidání zvonku do aplikace EZVIZ	4
5. Zapnutí domovního videozvonku	5
6. Kontrola připojení	5
Montáž	6
1. Vložení karty Micro SD (volitelné)	6
2. Montážní výška domovního videozvonku	6
3. Vyberte montážní desku	6
4. Namontujte montážní desku	8
5. Namontujte domovní videozvoněk	9
Údržba	10
1. Demontáž	10
2. Nabíjení	10
Dodatek (volitelné)	10
Nahrazení stávajícího domovního zvonku domovním videozvonkem EZVIZ	10
Zobrazení zařízení	12
1. Živé zobrazení	12
Nastavení	13
1. Domovní videozvoněk	13
2. Zvoněk	13
Připojení EZVIZ	14
1. Používání asistentky Amazon Alexa	14
2. Použití asistenta Google Assistant	15
Iniciativa ohledně používání videoproduktů	16

Přehled

1. Obsah balení

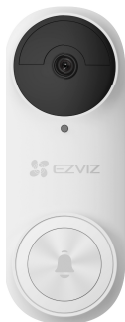

Domovní videozvoněk (1x)

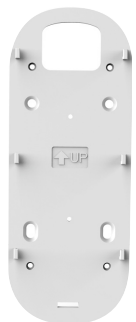

Montážní deska (1x)



Šikmá montážní deska (2x)
Vyberte si jednu k zajištění co nejlepšího úhlu sledování.

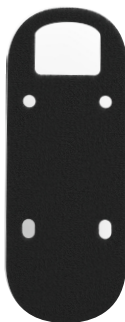

Pěnová samolepka (1x)

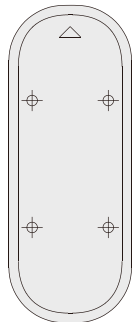

Vrtací šablona (1x)



Pěnová deska (1x)



Zvoněk (1x)



Šroubovák (1x)



Sada šroubů (1x)



Sada šroubů (1x)



Kabel ve tvaru U (2x)



Konektor kabelu (3x)



Kolík (1x)



Kabel USB (1x)



Stručný průvodce instalací (1x)



Právní informace (3x)



Stručná příručka (1x)

i Vzhled zvonku závisí na skutečně zakoupeném modelu.

2. Nářadí, které budete potřebovat



Vrtačka (1x)

- Doporučujeme použít vrták s průměrem 6 mm.
- Nástroj je nutné zakoupit samostatně.

3. Základní informace (domovní videovzonek)

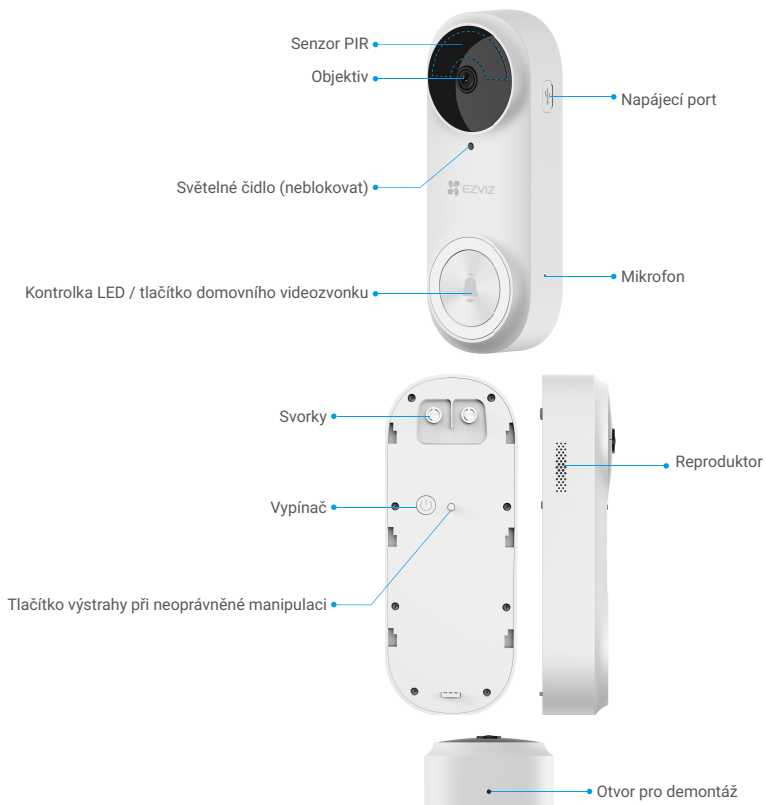

Název	Popis
Kontrolka LED	<ul style="list-style-type: none"> • Pomalu bliká červená: Nabíjení.
	<ul style="list-style-type: none"> • Svítí červená po dobu 3 sekund a nesvítí: <ul style="list-style-type: none"> • Detekována osoba a méně než 20 % baterie. • Stisknuto tlačítko videovzvonku a méně než 20 % baterie.
	<ul style="list-style-type: none"> • Svítí modrá po dobu 3 sekund a nesvítí: <ul style="list-style-type: none"> • Detekována osoba a více než 20 % baterie. • Stisknuto tlačítko videovzvonku a více než 20 % baterie.
	<ul style="list-style-type: none"> • Svítí modrá: Plně nabitá a stále zapojeno v síťové zásuvce.
Vypínač	<ul style="list-style-type: none"> • Krátké stisknutí po dobu 2 sekund: Zapnutí domovního videovzvonku. • Dlouhé stisknutí po dobu 5 sekund: Vypnutí domovního videovzvonku.

4. Základní informace (zvonek)

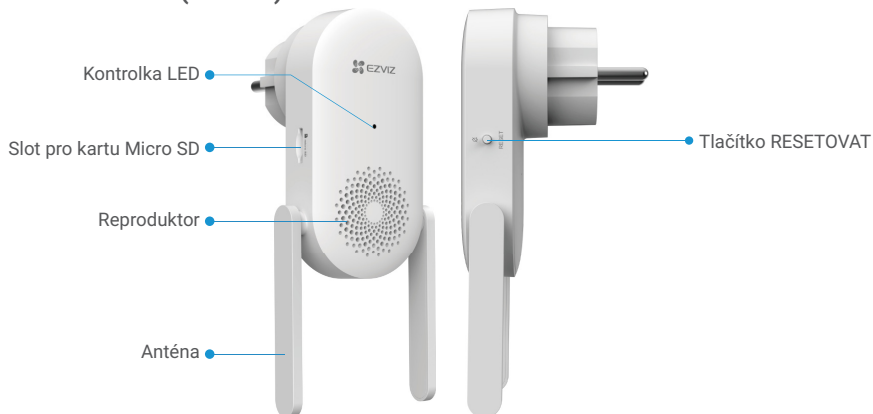

i Vzhled zvonku závisí na skutečně zakoupeném modelu, v tomto návodu používáme jako příklad evropskou variantu.

Název	Popis
Anténa	Zlepšuje přenos signálu bezdrátové sítě mezi zvonkem a jinými terminály bezdrátové sítě.
Karta Micro SD (prodává se samostatně)	Je vhodné vložit kartu Micro SD, kterou je nutné zakoupit samostatně: <ul style="list-style-type: none">• Než začnete kartu používat, inicializujte ji v aplikaci EZVIZ.• Doporučená kompatibilita: Třída 10, maximální kapacita 256 GB.
Kontrolka LED	<ul style="list-style-type: none">— Svítí červená: Zvonek se spouští.• • Pomalu bliká červená: Připojení k síti Wi-Fi se nezdařilo.• • • Rychle bliká červená: Připojení k videozvonku se nezdařilo. / Výjimka karty Micro SD.— Svítí modrá: Zvonek funguje správně.• • • Rychle bliká modrá: Zvonek je připraven k připojení k síti Wi-Fi.
Tlačítko RESETOVAT	<ul style="list-style-type: none">• RESETOVÁNÍ zvonku: Restartujte podržením po dobu 5 sekund. Obnoví se výchozí nastavení všech parametrů.• Ztlumení jedním kliknutím: Jedním stisknutím tohoto tlačítka ztlumíte zvonek na 30 sekund.
Vstup napájení	100 až 240 V AC, 50/60 Hz

Instalace

Při instalaci sady domovního videozvonku postupujte podle těchto kroků:

1. Pořídte si aplikaci EZVIZ a přihlaste se v aplikaci EZVIZ ke svému účtu.
2. Vyberte umístění pro instalaci.
3. Zapněte zvonek dodaný v sadě.
4. Přidejte zvonek ke svému uživatelskému účtu EZVIZ.
5. Zapněte domovní videozvonek dodaný v sadě.
6. Zkontrolujte, že se zdařilo připojení mezi domovním videozvonkem a zvonkem.

1. Instalace aplikace EZVIZ

1. Připojte mobilní telefon k síti Wi-Fi (doporučeno).
2. Zadáním textu „EZVIZ“ vyhledejte v obchodech App Store nebo Google Play™ aplikaci EZVIZ. Stáhněte ji a nainstalujte.
3. Spusťte aplikaci a zaregistrujte svůj uživatelský účet EZVIZ.



i Pokud jste aplikaci již používali, zajistěte, aby se jednalo o nejnovější verzi. Chcete-li zjistit, zda je dostupná aktualizace, přejděte do obchodu s aplikacemi a vyhledejte aplikaci EZVIZ.

2. Vyberte umístění pro instalaci

Vyberte umístění s dobrým bezdrátovým signálem ke zvonku. Důležitá upozornění:

- Najděte místo mezi Wi-Fi routerem a videozvonkem (max. 4 metry od místa instalace videozvonku).



3. Zapojení zvonku

1. Připojte zvoněk do síťové zásuvky. Pokud kontrolka LED rychle modře bliká, připojení k síti Wi-Fi je připraveno.

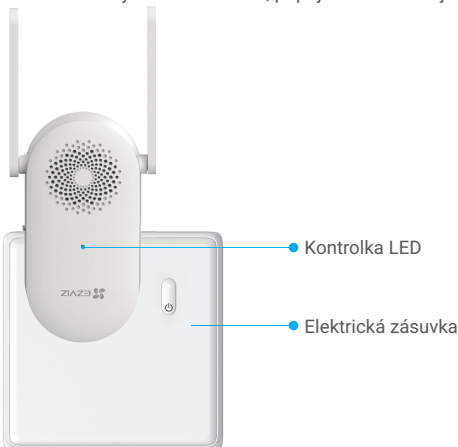

4. Přidání zvonku do aplikace EZVIZ

1. Přihlaste se ke svému účtu EZVIZ.
2. Klepnutím na tlačítko „+“ v pravém horním rohu domovské obrazovky přejděte do okna skenování kódu QR.
3. Naskenujte kód QR na obálce stručné příručky nebo na konstrukci zvonku.



4. Postupujte podle průvodce aplikace EZVIZ a dokončete konfiguraci sítě Wi-Fi.

5. Zapnutí domovního videozvonku

1. Krátkým stisknutím vypínače po dobu 2 sekund zapnete domovní videozvonek.

Kontrolka LED domovního videozvonku nejprve na 3 sekundy zmodrá a potom zhasne, což znamená, že je videozvonek zapnutý.

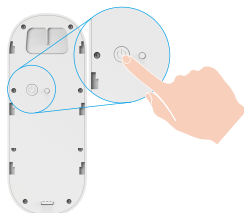

Pokud je baterie videozvonku vybitá, zapojte jej pomocí napájecího adaptéru do síťové zásuvky (5 V, 2 A, k zakoupení samostatně), aby se nabil.

Domovní videozvonek se doporučuje plně nabít před prvním použitím.



- Při nabíjení se videozvonek automaticky zapne.
- Použijete-li k nabíjení videozvonku napájecí adaptér 5 V, 2 A, bude plně nabití trvat asi 4,5 hodiny.
- Je-li videozvonek namontován venku, použijte k připojení voděodolný napájecí kabel.
- Při nabíjení videozvonku dbejte, aby byl položen objektivem nahoru, aby se objektiv neodřel.

2. Když je videozvonek zapnutý, připojí se k síti automatickým připojením ke zvonku.



K zajištění optimálního výkonu umístěte zvonek co nejbližší domovnímu videozvonku.

K zajištění optimálního výkonu umístěte zvonek co nejbližší routeru.

6. Kontrola připojení

Stisknutím tlačítka domovního videozvonku zkontrolujte připojení. Jestliže zvonek zazvoní, bylo připojení úspěšné.



- **Když je videozvonek připojený**, po jeho spuštění bude zvonek vydávat upozornění při příchodu návštěvy nebo jiných osob.
- **Pokud se videozvonek nepodaří připojit k síti**, změňte umístění zvonku. Doporučuje se umístit zvonek a domovní videozvonek ve vzájemné vzdálenosti nepřekračující 4 metry.
- **Jestliže se zvonek nepodaří připojit k síti**, videozvonek dvakrát zapípá a kontrolka LED na zvonku bude rychle modře blikat. Zkontrolujte síť a správnost hesla Wi-Fi.
- **Pokud je zvonek připojen k síti, ale nepodařilo se jej zaregistrovat na platformě**, videozvonek dvakrát pípne a kontrolka LED na zvonku bude modře svítit. Zkontrolujte síť a použijte mobilní telefon pro pomoc.

Montáž

1. Vložení karty Micro SD (volitelné)

i Pokud jste zvonek zakoupili s domovním zvonkem, doporučujeme vložit kartu Micro SD.

1. Vložte kartu Micro SD (prodává se samostatně) do slotu pro kartu tak, jak je znázorněno na obrázku níže.



i Kartu Micro SD byste měli po vložení a před jejím použitím inicializovat v aplikaci EZVIZ.

2. V aplikaci EZVIZ zkontrolujte stav karty SD – v okně Nastavení zařízení klepněte na možnost **Stav úložiště**.

3. Pokud se stav paměťové karty zobrazí jako **Neinicializovaný**, klepnutím ji inicializujte. Stav se poté změní na hodnotu **Normální** a na kartu bude možné ukládat videa.

i Stav se poté změní na hodnotu Normální a videa bude možné ukládat.

2. Montážní výška domovního videozvonku.

1. Montážní výška

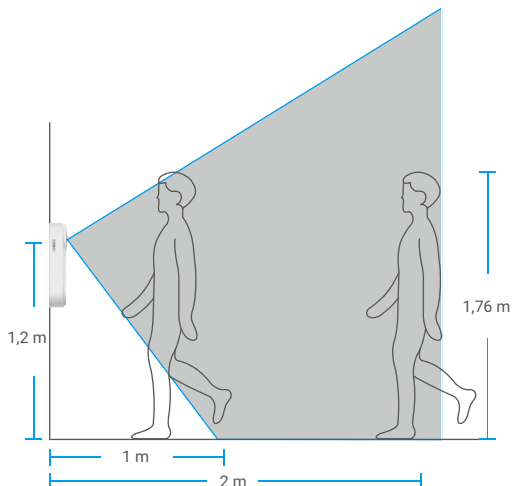

• Doporučená montážní výška: 1,2 m – 1,5 m.

• Následující situace nejsou k instalaci vhodné. V opačném případě může dojít k ovlivnění síťového připojení:

1. Železné dveře
2. Rohy nosných zdí

• Před instalací se ujistěte, že je dokončena konfigurace Wi-Fi na zvonku a že jeho kontrolka LED svítí modře.



3. Vyberte montážní desku.

Použijte pouze montážní desku, nebo pokud chcete vidět více v jednom směru, použijte jednu z šikmých montážních desek, které jsou dodány jako doplňkový montážní držák.



1 Zorné pole lze upraviť pomocí různých montážních desek.

Způsob instalace šikmé montážní desky

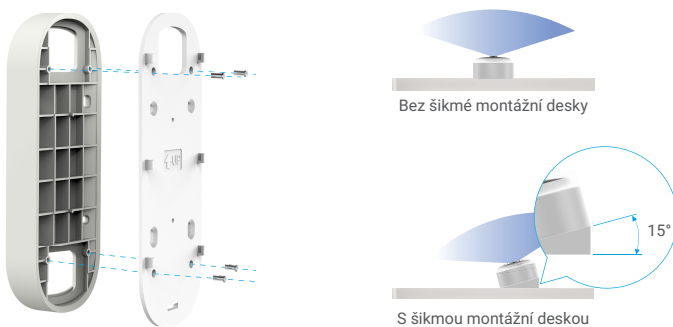

Obr. 1 Šikmá montážní deska 1

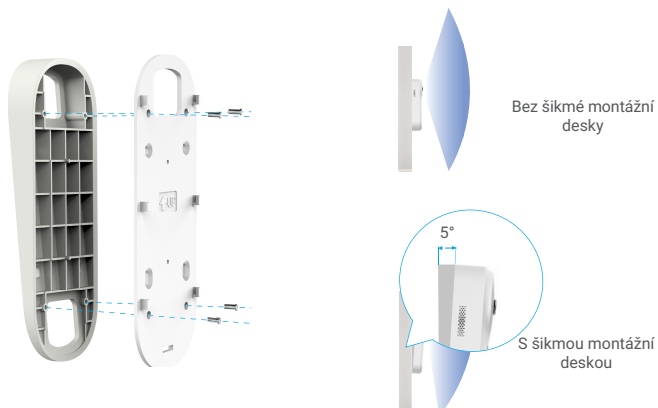

Obr. 2 Šikmá montážní deska 2

4. Namontujte montážní desku.

Možnost A (pro hladké zdi)

1. Nalepte na montážní desku pěnovou desku a poté je přilepte na zeď.

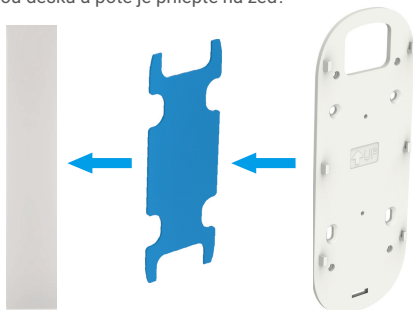

i Zorné pole lze upravit pomocí šikmé montážní desky.

Možnost B (pro nerovné zdi)

1. Na místo vybrané k montáži domovního videozvonku umístíte vrtací šablonu a vyvrtáte čtyři otvory pro šrouby.

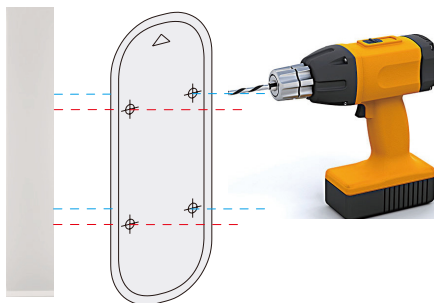

i Doporučujeme použít vrták s průměrem 6 mm.

2. (Volitelné) Vložte do otvorů čtyři hmoždinky. Pokud provádíte montáž do dřevěného rámu, nejsou hmoždinky nutné.

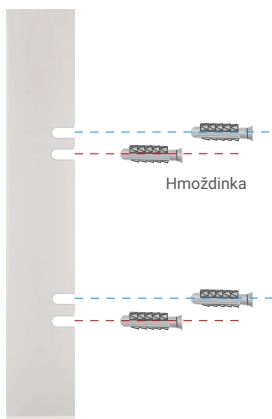

3. Nalepte na montážní desku pěnovou samolepku a potom pomocí šroubů (KA 3×16) připevněte montážní desku na stěnu, jak je znázorněno na obrázku níže. (Připevněte nejprve dva horní šrouby.)

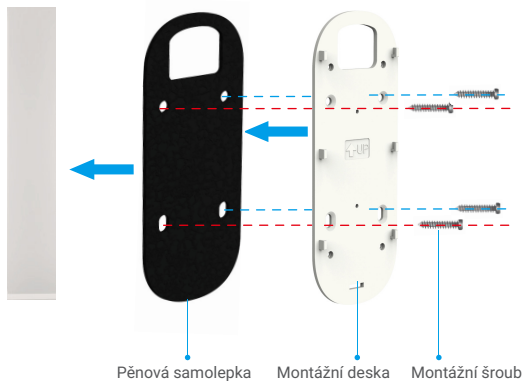

- 1 Zorné pole lze upravit pomocí šikmé montážní desky.

5. Namontujte domovní videovzonek.

Připevněte domovní videovzonek k montážní desce.

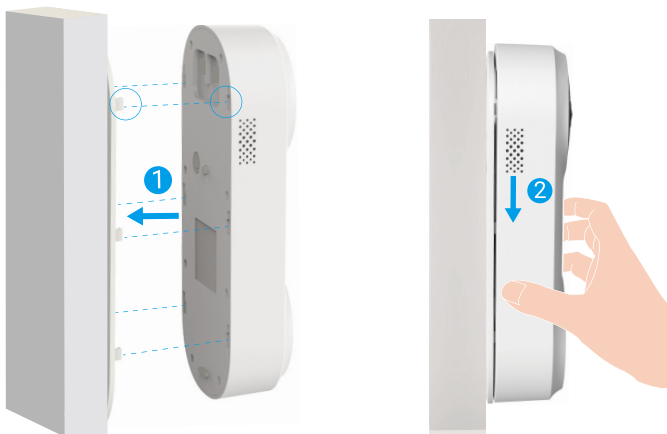

Údržba

1. Demontáž

1. V aplikaci EZVIZ vypněte **Oznámení neoprávněné manipulace**.
2. Pomocí dodaného kolíku stiskněte tlačítko v otvoru domovního videozvonku a podržte je stisknuté. Zároveň s tím vysuňte domovní videozvoněk směrem nahoru a sejměte jej.

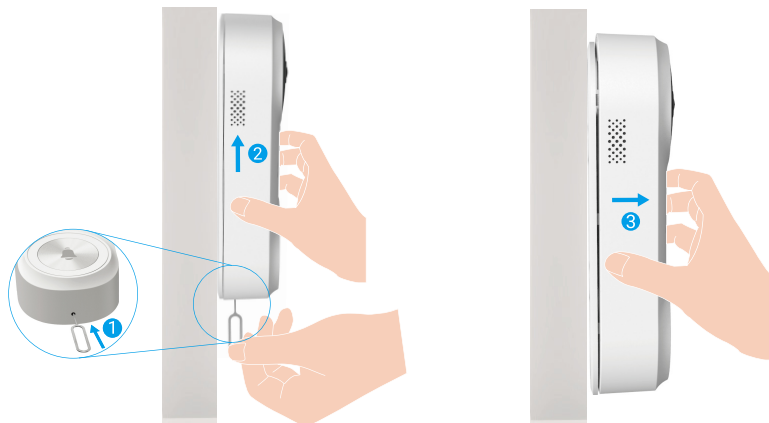

2. Nabíjení

Pomocí napájecího adaptéru připojte domovní videozvoněk k síťové zásuvce.



- Při nabíjení se videozvoněk automaticky zapne.
- Použijete-li k nabíjení videozvonku napájecí adaptér 5 V, 2 A, bude plné nabití trvat asi 4,5 hodiny.
- Je-li videozvoněk namontován venku, použijte k připojení voděodolný napájecí kabel.
- Při nabíjení videozvonku dbejte, aby byl položen objektivem nahoru, aby se objektiv neodřel.

Dodatek (volitelné)

Nahrazení stávajícího domovního zvonku domovním videozvonkem EZVIZ

Pokud máte nějaký stávající systém domovního zvonku nebo máte namontovaný mechanický nebo elektronický zvonek, můžete nahradit stávající domovní zvonek domovním videozvonkem EZVIZ.

- Zkuste nejprve na domovní zvonek zazvonit, abyste se ujistili, že funguje.
- Určete montážní polohu videozvonku a podívejte se, zda budete moci využít stávající otvory ve zdi.

- Doporučujeme namontovat nový transformátor, který zvýší výstup na **16 až 24 voltů**.
- Podrobnosti o montáži zvonku a transformátoru naleznete ve stručné příručce zvonku nebo transformátoru.

1. Vypněte elektrinu na jističi

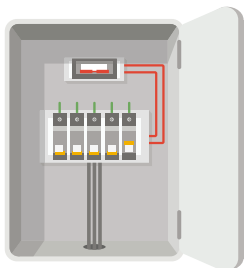

- 1** Poznámka: Při manipulaci s elektrickou kabeláží vždy dbejte opatnosti. Pokud se na instalaci sami necítíte, obraťte se na kvalifikovaného elektrikáře.

2. Připojte kabely

1. Demontujte starý domovní zvonek, odpojte původní kabely a prostrčte je montážní deskou.
2. Připojte stávající kabely domovního zvonku ke svorkám na zadní straně domovního videozvonku EZVIZ. Poté šrouby svorek utáhněte.

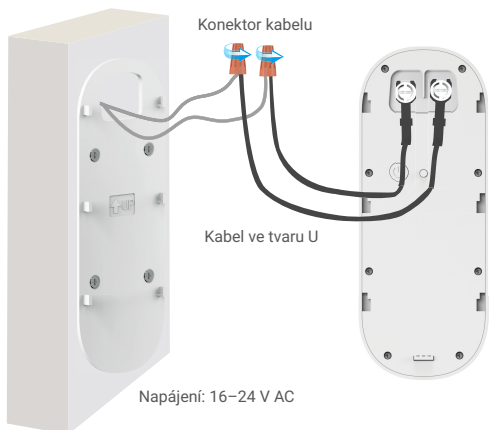

3. Namontujte domovní videozvonek

Přípevněte domovní videozvonek k montážní desce.



4. Obnovte napájení na jističi

Zobrazení zařízení

i Rozhraní aplikace se může lišit v závislosti na aktualizaci verze. Rozhodující je rozhraní aplikace instalované v telefonu.

1. Živé zobrazení





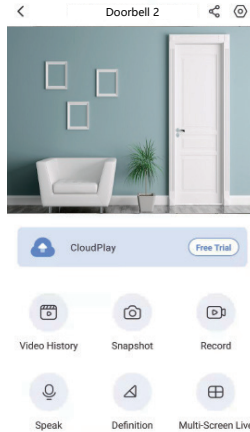



Po spuštění aplikace EZVIZ se zobrazí níže uvedená stránka zařízení.

Zde můžete zobrazit nebo poslouchat živý přenos, pořizovat snímky, nahrávat videa a volit rozlišení videa podle potřeby.



i Přejetím přes obrazovku doleva nebo doprava zobrazíte více ikon.

Ikona Popis

-  Sdílet. Sdílejte své zařízení s kýmkoli chcete.
-  Nastavení. Zobrazení nebo změna nastavení zařízení.
-  Historie videí. Zobrazení nahrávek.
-  Snímek. Pořízení snímku.
-  Záznam. Ruční spuštění a zastavení nahrávání.
-  Živé zobrazení na více obrazovkách. Výběr rozložení živého zobrazení.
-  Mluvit. Spuštění funkce rozhovoru.
-  Rozlišení. Výběr mezi rozlišením videa Ultra HD, Hi-Def nebo Standard.

i Skutečné rozhraní viz konkrétní informace.

Nastavení

1. Domovní videozvoněk

Na stránce nastavení můžete nastavit parametry domovního videozvonku.

Parametr	Popis
Název	Zde lze zobrazit nebo klepnutím upravit název zařízení.
Pracovní režim	Lze zvolit jeden druh pracovního režimu zařízení.
Inteligentní detekce	Můžete vybírat různé druhy detekce pro své zařízení.
Oznámení	Můžete spravovat upozornění zprávou zařízení a aplikace EZVIZ.
Nastavení zvuku	Můžete nastavit příslušné parametry zvuku pro své zařízení.
Nastavení obrazu	Můžete nastavit příslušné parametry obrazu pro své zařízení.
Nastavení světla	Když je funkce vypnutá, kontrolka videozvonku bude vypnutá.  Výjimky: Kontrolka videozvonku bude stále svítit, když se videozvoněk nabíjí nebo když dojde k výjimce.
Nastavení reproduktoru	Můžete nastavit příslušné parametry svého reproduktoru.
Baterie	Zde lze vidět zbývající kapacitu baterie.
Nastavení zabezpečení	Můžete zašifrovat svá videa šifrovacím heslem a přizpůsobit si svůj soukromý prostor.
Nastavení sítě	Můžete si prohlédnout stav připojení.
Informace o zařízení	Zde můžete najít informace o zařízení.
Sdílení zařízení	Můžete zařízení nasdílet pro jiného člena domácnosti nebo hosta.

2. Zvonek

Na stránce nastavení můžete nastavit parametry zvonku.

Parametr	Popis
Název	Zde lze zobrazit nebo klepnutím upravit název zařízení.
Nastavení zvuku	Můžete nastavit hlasitost zvonění videozvonku a aktivovat režim NERUŠIT.
Nastavení světla	Když je funkce vypnutá, kontrolka zařízení bude vypnutá.
Seznam záznamů	Můžete zobrazit stav paměťové karty pro úložiště zařízení.
Nastavení sítě	Můžete zobrazit název sítě Wi-Fi a stav připojení.  Chcete-li změnit síť Wi-Fi zařízení, podržte tlačítko [RESETOVAT] po dobu přibližně 5 sekund, čímž zařízení resetujete.
Informace o zařízení	Zde můžete najít informace o zařízení.
Odstranit zařízení	Klepnutím odstraníte zařízení z aplikace EZVIZ.

Připojení EZVIZ

1. Používání asistentky Amazon Alexa

Tyto pokyny vám umožní ovládat zařízení EZVIZ pomocí asistentky Amazon Alexa. Setkáte-li se během postupu s jakýmkoli problémem, přečtěte si část **Řešení potíží**.

Než začnete, ujistěte se, že:

1. Zařízení EZVIZ jsou připojena k aplikaci EZVIZ.
2. V aplikaci EZVIZ je na stránce Nastavení zařízení vypnuta možnost „Šifrování videa“ a zapnuta možnost „Zvuk“.
3. Máte zařízení s podporou asistentky Alexa (tj. Echo Spot, Echo-Show, All-new Echo-Show, Fire TV (všechny generace), Fire TV stick (pouze druhá generace) nebo chytré televizory edice Fire TV Edition).
4. Aplikace Amazon Alexa je již nainstalovaná na vašem chytrém zařízení a máte vytvořený účet.

Ovládání zařízení EZVIZ pomocí asistentky Amazon Alexa:

1. Otevřete aplikaci Alexa a z nabídky vyberte „Dovednosti a hry“.
2. Na obrazovce „Dovednosti a hry“ vyhledejte text „EZVIZ“ a naleznete dovednosti „EZVIZ“.
3. Vyberte dovednost zařízení EZVIZ a poté klepněte na možnost POVOLIT POUŽITÍ.
4. Zadejte své uživatelské jméno a heslo EZVIZ a klepněte na možnost Přihlásit se.
5. Klepnutím na tlačítko Autorizovat povolte asistentce Alexa přístup do vašeho účtu EZVIZ tak, aby mohla ovládat vaše zařízení EZVIZ.
6. Zobrazí se zpráva „Aplikace EZVIZ byla úspěšně propojena“. Poté klepnutím na možnost ZJISTIT ZAŘÍZENÍ povolte asistentce Alexa zjistit všechna zařízení EZVIZ.
7. Přejděte zpět do nabídky aplikace Alexa a vyberte možnost „Zařízení“. Mezi zařízeními se zobrazí všechna vaše zařízení EZVIZ.

Hlasový příkaz

Zjistíte nové chytré zařízení pomocí nabídky „Chytrá domácnost“ v aplikaci Alexa nebo pomocí funkce ovládání asistentky Alexa hlasem.

Jakmile zařízení najdete, můžete jej ovládat svým hlasem. Říkejte asistentce Alexa jednoduché příkazy.

- Chcete-li zobrazit například název kamery: Řekněte „zobraz kameru xxx“. Název lze poté v aplikaci EZVIZ změnit. Při každé změně názvu zařízení musíte zařízení opět zjistit, aby se název aktualizoval.

Řešení potíží

Co dělat, když asistentka Alexa nezjistí moje zařízení?

Zkontrolujte, zda nemáte nějaké problémy s připojením k internetu.

Zkuste restartovat chytré zařízení a zařízení v aplikaci Alexa znovu zjistit.

Proč je stav zařízení v aplikaci Alexa zobrazen jako „Offline“?

Vaše bezdrátové připojení mohlo být odpojeno. Restartujte chytré zařízení a znovu jej v aplikaci Alexa zjistěte.

Přístup k internetu na směrovači může být nedostupný. Zkontrolujte, zda je směrovač připojen k internetu, a zkuste to znovu.

- Podrobnosti o tom, ve kterých zemích je asistentka Amazon Alexa podporována, naleznete na jejich oficiálních webových stránkách.

2. Použití asistenta Google Assistant

Díky asistentovi Google Assistant můžete aktivovat své zařízení EZVIZ a živě jej sledovat pomocí hlasových příkazů asistenta Google Assistant.

Potřebujete následující zařízení a aplikace:

1. Funkční aplikaci EZVIZ.
2. V aplikaci EZVIZ je na stránce Nastavení zařízení vypnuta možnost „Šifrování videa“ a zapnuta možnost „Zvuk“.
3. Televizor s připojeným funkčním zařízením Chromecast.
4. Aplikaci Google Assistant v telefonu.

Začněte postupováním podle níže uvedených kroků:

1. Nastavte zařízení EZVIZ a ujistěte se, že v aplikaci funguje správně.
2. Stáhněte si aplikaci Google Home z obchodu App Store nebo Google Play Store™ a přihlaste se ke svému účtu Google.
3. Na obrazovce Myhome (moje domácnost) klepněte v levém horním rohu na tlačítko „+“ a ze seznamu nabídek vyberte možnost „Nastavit zařízení“, abyste zobrazili okno nastavení.
4. Klepnutím na možnost „**Funguje s Google**“ a vyhledáním textu „EZVIZ“ naleznete dovednosti „EZVIZ“.
5. Zadejte své uživatelské jméno a heslo EZVIZ a klepněte na možnost **Přihlásit se**.
6. Klepnutím na tlačítko **Autorizovat** povolte asistentovi Google přístup do vašeho účtu EZVIZ tak, aby mohl ovládat vaše zařízení EZVIZ.
7. Klepněte na možnost „**Návrat do aplikace**“.
8. Postupujte podle výše uvedených kroků a dokončete autorizaci. Po dokončení synchronizace bude služba EZVIZ uvedena v seznamu služeb. Chcete-li zobrazit seznam kompatibilních zařízení v účtu EZVIZ, klepněte na ikonu služby EZVIZ.
9. Nyní zkuste nějaké příkazy. Používejte název kamery, který jste vytvořili při nastavení systému.

Uživatelé mohou spravovat zařízení jako jednu entitu nebo ve skupině. Přidání zařízení do místnosti umožňuje uživatelům ovládat skupinu zařízení současně jedním příkazem.

Další informace viz odkaz:

<https://support.google.com/googlehome/answer/7029485?co=GENIE.Platform%3DAndroid&hl=en>

 Další informace o zařízení naleznete na webu www.eviz.com/eu.

Iniciativa ohledně používání videoproduktů

Děkujeme, že jste si vybrali produkty EZVIZ.

Technologie ovlivňuje každý aspekt našeho života. Jako technologická společnost jsme si rostoucí měrou vědomi úlohy, kterou technologie sehrává ve zlepšování obchodní efektivity a kvality života, i možného rizika plynoucího z jejího nesprávného používání. Například videoprodukty dokáží nahrávat reálné, úplné a zřetelné obrazové záznamy. To představuje vysokou hodnotu pro zpětné procházení a uchování faktů v reálném čase. Může to však také vést k porušení zákonných práv třetích stran a jejich zájmů, pokud dojde k nevhodnému šíření anebo zpracování obrazových dat. Filozofií „Technologie pro dobro“ společnost EZVIZ aplikuje požadavek, aby každý koncový uživatel video technologie a videoproduktů dodržoval veškeré příslušné právní předpisy a etické zvyklosti, abychom společně vytvářeli lepší společnost.

Následující iniciativu si prosím pečlivě přečtěte:

1. Každý má přiměřené očekávání soukromí a instalace videoproduktů nesmí být v rozporu s tímto přiměřeným očekáváním. Proto musí být při instalaci videoproduktů ve veřejných prostorách přiměřeným a účinným způsobem poskytnuto varovné upozornění a je nutné ozřejmit rozsah sledování. U neveřejných prostor je třeba při instalaci videoproduktů vyhodnotit práva a zájmy třetích stran, mimo jiné instalaci videoproduktů po získání souhlasu dotčených osob a neinstalováním vysoce neviditelných videoproduktů.

2. Účelem videoproduktů je zaznamenávat skutečné aktivity v určitém čase a prostoru a za určitých podmínek. Proto musí každý uživatel nejprve rozumně definovat svá práva v natolik specifickém rozsahu, aby neporušil práva třetích stran na ochranu jejich zachycené podoby, soukromí nebo jiná zákonná práva.

3. Během používání videoproduktů budou soustavně vytvářena obrazová videodata z reálných scén včetně velkého množství biologických údajů (jako jsou snímky obličejů) a tato data mohou být dále použita nebo zpracovávána. Samotné videoprodukty nerozlišují dobré od špatného, pokud jde o použití dat založených výhradně na snímcích zachycených videoprodukty. Výsledek využití dat závisí na metodě a účelu použití ze strany správců údajů. Správci údajů jsou tedy nejen povinni dodržovat veškeré příslušné právní předpisy a jiné normativní požadavky, ale také respektovat mezinárodní normy, společenskou morálku, dobré mravy, běžnou praxi a jiné nepovinné požadavky a respektovat soukromí, ochranu podoby a jiná práva a zájmy jednotlivců.

4. Práva, hodnoty a jiné požadavky různých dotčených osob musí být při zpracování videodat soustavně generovaných videoprodukty vždy zohledněny. V tomto ohledu je extrémně důležité zabezpečení produktů a zabezpečení dat. Každý uživatel a správce údajů proto musí přijmout veškerá přiměřená a nezbytná opatření k zajištění bezpečnosti údajů a zamezení úniku dat, jejich neoprávněnému zveřejnění a použití, a to včetně zavedení kontroly přístupu, výběru vhodného síťového prostředí (internet nebo Intranet), ke kterému budou videoprodukty připojeny, a zajištění a trvalé optimalizace zabezpečení sítě.

5. Videoprodukty obrovsky přispěly ke zlepšení společenské bezpečnosti po celém světě a věříme, že tyto produkty budou hrát aktivní roli i v dalších aspektech sociálního života. Jakékoli zneužití videoproduktů v rozporu s lidskými právy nebo k trestné činnosti je v rozporu s původním záměrem technologické inovace a vývoje produktů. Každý uživatel by proto měl zavést mechanismus hodnocení a sledování použití produktů a zajistit, aby byl každý produkt používán správným a přiměřeným způsobem a v dobré víře.