



## X4 / X4G

### Zkrácený návod k použití

Fanvil Technology Co, Ltd.

[www.fanvil.com](http://www.fanvil.com)

## Obsah balení



IP telefon



Sluchátko

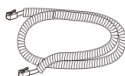

Kabel ke sluchátku



Ethernetový kabel



Zkrácený návod k použití

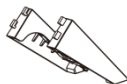

Stojan

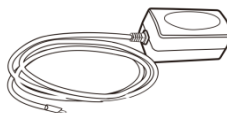

Napájecí zdroj

	Režim hlasitého odposlechu		Připojení k Internetu
	Režim sluchátka s mikrofonem		Klávesnice je zablokována
	Režim telefonu		Nové hlasové zprávy
	Vypnutí mikrofonu		Aktivováno přesměrování
	Vypnutí vyzvánění		Nerušit aktivováno
	Volání je blokováno		Zmeškaný hovor
	Automatické odpovídání aktivován		Přijaté hovory
	Internet je odpojen		Volané číslo

# Funkce kláves



Softwarové klávesy



Indikátor čekající zprávy



Levá a pravá navigační klávesa

Klávesa posunu nahoru, volba

pro výpis hovorů

Klávesa posunu dolů, volba Stavů

Tlačítko OK, volba Menu



Klávesa přidržení,

přidržení/obnovení hovoru



Klávesa přesměrování



Klávesa konferenčního hovoru



Tlačítko telefonního seznamu



Tlačítko seznam hovorů



V klidovém režimu: Vypnutí  
vyzvánění

V režimu komunikace: ztlumení /  
zrušení ztlumení hovoru



V klidovém režimu nebo během  
vyzvánění: zvýšit nebo snížit  
hlasitost vyzvánění

V komunikaci: zvýšit nebo snížit  
hlasitost sluchátka, sluchátka s  
mikrofonem nebo hlasitého  
odposlechu



DSS tlačítka, mohou být  
nastavena jako tlačítko linky /  
funkční klávesy  
/ BLF / BLA / tlačítko rychlé volby,  
atd.



Tlačítko přeskočení strany, může  
přepínat stránky DSS



Tlačítko opakovaného vytáčení,  
přístup k vytočení posledního  
záznamu



Tlačítko hlasitého odposlechu,  
zapnout/vypnout hlasitý  
odposlech



Dlouhým stisknutím zamknout  
klávesnici.

Zadejte PIN pro odemknutí  
klávesnice (výchozí 123)

## Instalace zařízení

### Instalace podstavce

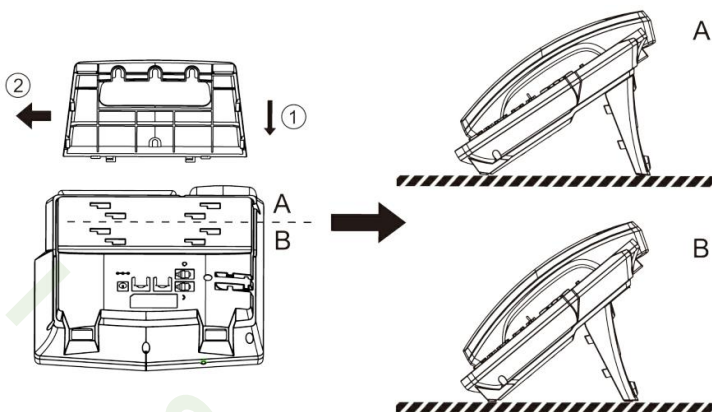

### Držák na stěnu

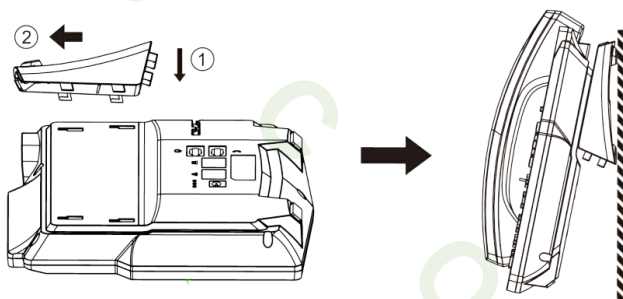

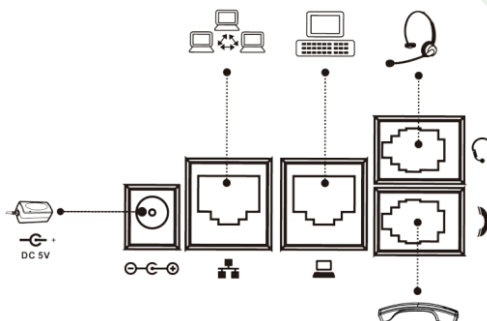

### Připojení zařízení

Připojte napájecí adaptér, síť, PC, sluchátko a sluchátko s mikrofonom do příslušných portů dle následujícího obrázku.



## Konfigurace

### Při prvním zapnutí

1. Při prvním zapnutí se zobrazí volba jazyka
2. Klávesami  nebo  vyberte jazyk **Czech**
3. Uložte klávesou **Save**

### Nastavení přes telefon

1. Stiskněte **Menu > 3 Nastavení > 2 Pokročilé nastavení (přednastavené heslo 123)**
2. Vybrat Síť: Konfigurace režimu připojení (DHCP/Static/PPPoE)
3. Volba Účet: K nakonfigurování účet povolte, vyplňte SIP adresu serveru, port, uživatelské jméno, heslo, atd.

### Nastavení přes Web

1. Získání IP adresy z telefonu: Stiskněte tlačítko  nebo **Menu > 1 Stav > 2 IP**.
2. Přihlášení: Zadejte IP adresu v prohlížeči. Počítač a telefon by měly být ve stejném segmentu IP adres (Výchozí uživatelské jméno a heslo jsou oba "admin").
3. Konfigurace: Vyberte síť / účet, atd. a vyplňte příslušný obsah.

## Nastavení jazyka

1. Stiskněte **Menu** tlačítko > **3 Nastavení > 1 Základní nastavení > 7 Jazyk**.
2. Vyberte požadovaný jazyk a stiskněte tlačítko **Uložit**.



## Volání

1. **Předvolba čísla**: zadejte telefonní číslo a zvedněte sluchátko.
2. **Přímé vytáčení**: zdvihněte sluchátko a zadejte telefonní číslo.
3. **Hlasitý odposlech**: zadejte telefonní číslo a stiskněte  nebo naopak.
4. **Sluchátko s mikrofonem**: zadejte telefonní číslo a stiskněte tlačítko sluchátka s mikrofonem (tlačítko DSS) nebo naopak.
5. **Rychlá volba**: stiskněte tlačítko linky, zadejte telefonní číslo a stiskněte tlačítko vytočit.

## Přijetí hovoru



1. **Se sluchátkem**: Zvedněte sluchátko.
2. **Sluchátko s mikrofonem**: stiskněte tlačítko sluchátka (tlačítko DSS).
3. **S hlasitým odposlechem**: stiskněte .

## Přidržení hovoru

1. Stiskněte  nebo tlačítko Přidržet, hovor je přidržen.
2. Chcete-li vyvolat hovor, stiskněte tlačítko  nebo tlačítko Pokračovat.



**Poznámka:** s více než jedním aktivním voláním vyberte požadovaný hovor pomocí navigačních tlačítek a použijte příslušné funkční tlačítko pro přidržení nebo obnovení.

## Konference se 3 účastníky



1. První volající na lince, stiskněte klávesu  nebo kontextové tlačítko Konf, první volající je přidržen.
2. Potom můžete volat 2. číslo.
3. Po navázání 2. hovoru, stiskněte  nebo Konf klávesu pro nastavení konference.

## Přepojení hovoru

### Asistované přepojení:

1. Stiskněte  klávesu nebo XFER během aktivního hovoru v průběhu, hovor je přidržen.
2. Vytočte druhé telefonní číslo.
3. Po přijetí hovoru stiskněte tlačítko  nebo softwarové tlačítko XFER pro dokončení operace.



### Přepojení hovoru bez asistence:

1. Stiskněte  klávesu nebo XFER během aktivního hovoru, hovor je přidržen.
2. Pak zadejte 2. telefonní číslo a stiskněte  nebo softwarovou klávesu XFER.





## Přesměrování hovoru

1. Stiskněte **Menu > 2 Funkce > 1 Přesměrování hovoru.**
2. Zvolte linku, typ přepojení, zadejte cílové číslo a stav a **Uložit.**

## Vypnutí mikrofonu



1. Stiskněte  chcete-li ztlumit mikrofon během hovoru.
2. Opětovným stisknutím  zapnete mikrofon.

## Seznam volání

1. Stiskněte tlačítko  nebo  nebo **Menu > 6 Seznam hovorů > 1 Místní výpis hovorů**
2. Pro posun v seznamu použijte  
3. Pro vytočení, stiskněte **Vytočit** klávesu nebo zvedněte sluchátko nebo stiskněte tlačítko sluchátka s mikrofonem (DSS tlačítko) nebo .

## Telefonní seznam



### Přístup do telefonního seznamu:

1. Stiskněte tlačítko  nebo softwarové tlačítko **Adresář**.
2. Vyberte **Kontakty** nebo jiný telefonní seznam.
3. Pro vytočení, stiskněte Dial klávesu nebo zvedněte sluchátko nebo stiskněte tlačítko sluchátka s mikrofonem (DSS tlačítko) nebo .

### Přidání nového záznamu:

1. Stiskněte softwarovou klávesu Adresář nebo **Menu > 1 Kontakty >** stiskněte **Přidat**.
2. Zadejte jméno a číslo a stiskněte softwarové tlačítko **Uložit**.

## Opakované vytáčení

1. Stiskněte , vyberte požadované volání a stiskněte softwarovou klávesu **Vytočit** nebo zvedněte sluchátko nebo stiskněte tlačítko sluchátka s mikrofonem (DSS tlačítko) nebo .

## Nerušit

1. Stiskněte softwarové tlačítko **Nerušit** nebo **Menu > 2 Funkce > 5 Nerušit**.
2. Vyberte Mód a stiskněte kontextové tlačítko **Uložit**.

DISCOMP s.r.o.

Web: [www.discomp.cz](http://www.discomp.cz)

Mail: [info@discomp.cz](mailto:info@discomp.cz)

Tel: +420 377 221 177

Adresa: Dopravní 1218/2a, 318 00 Plzeň - Skvrňany, Česká republika